

**Гибкий кабель-канал MP 10.1 006 RV028 Murrplastik Германия:
 внутреннее сечение 6x10 мм, наружное сечение 13x14 мм, радиус изгиба 28 мм**

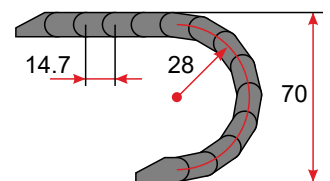
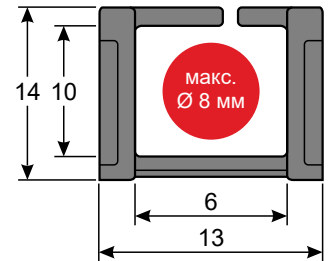

Тип энергоцепи:	открытый, RV с предварительным натяжением
Сторона закладки кабеля:	по внешней дуге
Внутренняя ширина сечения B_i :	6 мм
Внутренняя высота сечения H_i :	10 мм
Внешняя ширина сечения B_a :	13 мм
Внешняя высота сечения H_a :	14 мм
Минимальный радиус изгиба R :	28 мм
Высота дуги H :	70 мм
Шаг одного звена T :	14,7 мм, 68 звеньев в 1 м цепи (0,9996 м)

Техническая спецификация

Длина перемещения со скольжением, макс.:	10 м
Длина перемещения самонесущего, макс.:	см. нагрузочную диаграмму
Длина перемещения вертикально петлёй вниз, макс.:	2 м
Длина перемещения вертикально петлёй вверх, макс.:	1 м
Длина перемещения на боку без поддержки, макс.:	не рекомендуется
Скорость со скольжением, макс.:	2 м/с
Скорость самонесущего, макс.:	4 м/с
Ускорение со скольжением, макс.:	2 м/с ²
Ускорение самонесущего, макс.:	2 м/с ²

Свойства материалов

Материал кабель-канала и аксессуаров:	специальный полиамид PA чёрного цвета
Рабочая температура окружающей среды:	-40 — 120 °C
Коэффициент трения при скольжении:	0,3
Коэффициент статического трения:	0,45

Самонесущая длина собственной поддержки

Это важнейшая характеристика гибкого кабель-канала. Определяет самонесущую способность энергоцепи выдерживать не только собственную массу, но и массу кабелей/ РВД, уложенных внутри кабельной цепи при монтаже с самонесущей подвижной частью.

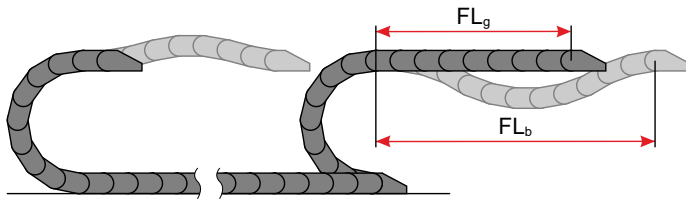

FL_g — самонесущая длина без прогиба

FL_b — самонесущая длина с допустимым прогибом

Нагрузочная диаграмма самонесущей длины

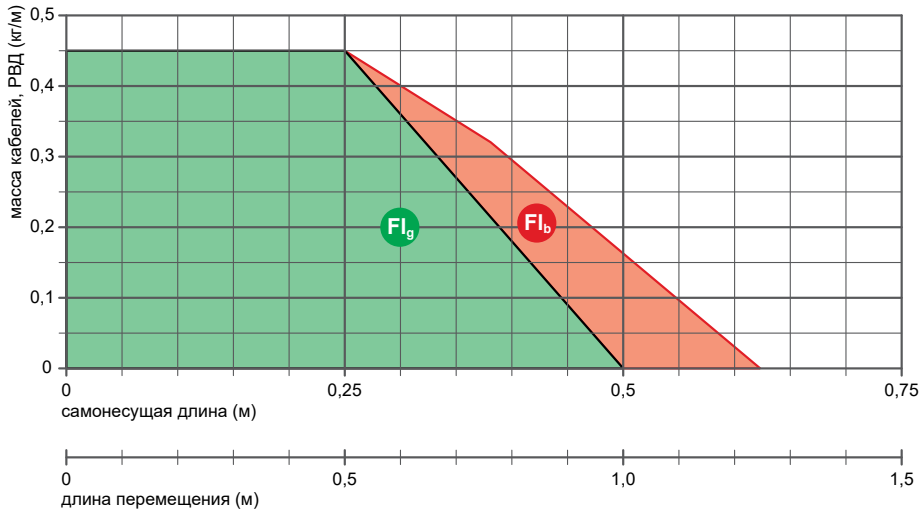

FL_g — область самонесущей длины без прогиба, верхняя ветвь прямая.

FL_b — область самонесущей длины с допустимым прогибом до 30 мм, но меньше максимально допустимого значения, верхняя ветвь изогнута с провисанием.

Самонесущий монтаж для коротких перемещений

Монтаж с самонесущей подвижной частью используется с учётом допустимых значений самонесущей длины и массы укладываемых кабелей/ РВД (см. нагрузочную диаграмму самонесущей длины). Если масса укладываемых кабелей/ РВД и самонесущая длина превышают допустимые значения, то следует организовать дополнительную поддержку или использовать монтаж со скольжением.

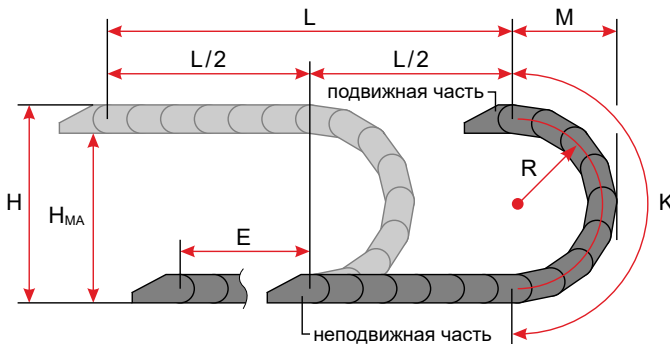

Высота дуги H :	70 мм
Высота крепления подв. конца H_{MA} :	56 мм
Выступающая часть дуги M :	50 мм
Длина дуги K :	117,6 мм

Расчёт длины кабельной цепи = $L/2 + K + E$

L — длина перемещения

K — длина дуги

E — смещение от середины пути перемещения

Концевые крепления

Для монтажа энергоцепи необходимо одно концевое крепление с пальцем «папа/ male» и одно концевое крепление с отверстием «мама/ female». При установке концевых креплений в энергоцепь, монтажную плоскость каждого крепления можно располагать вверх или вниз.

Варианты монтажа концевых креплений

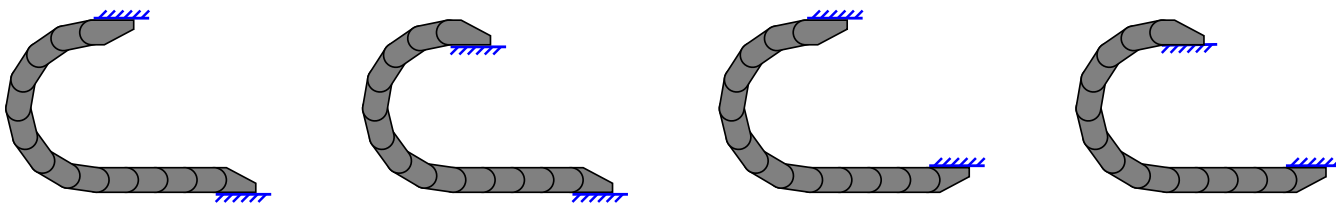

Концевое крепление КА 10.1 006 male, 010100005100, Murrplastik Германия

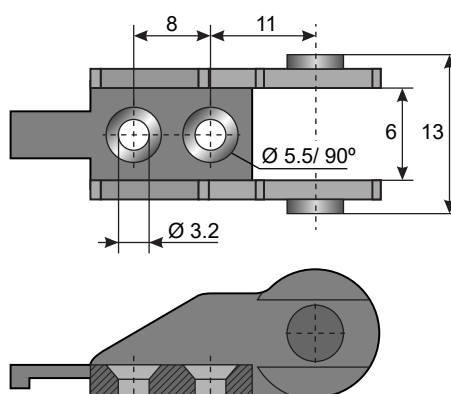

Концевое крепление КА 10.1 006 female, 010100005000, Murrplastik Германия

